

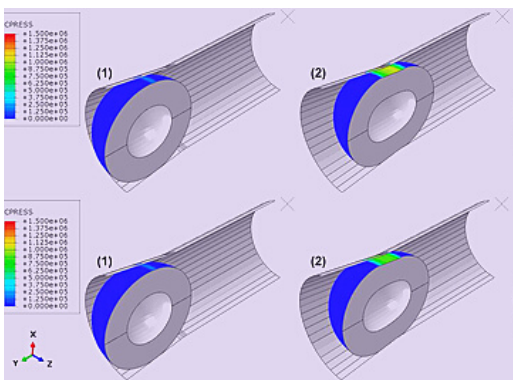

آزمایشگاه تخصصی پیگرانی
مرکز پژوهش و فناوری خط لوله

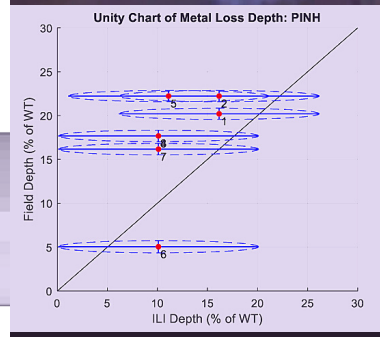

- ### سوابق همکاری:
- مجری عملیات صحت‌سنجی پیگرانی هوشمند
 - بخشی از خط لوله گاز ششم سراسری
 - مشاوره درخصوص انتخاب پکیج پیگ رانی
 - هوشمند خط لوله اتلین غرب
 - مشاوره و طراحی انواع پیگ های غیر هوشمند
 - برای خطوط لوله سایز ۴ الی ۵۶ اینچ
 - تدریس دوره پیگرانی در سازمان‌ها و ارگان‌های صنعتی

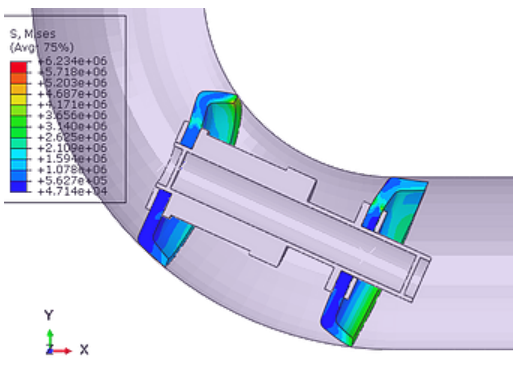
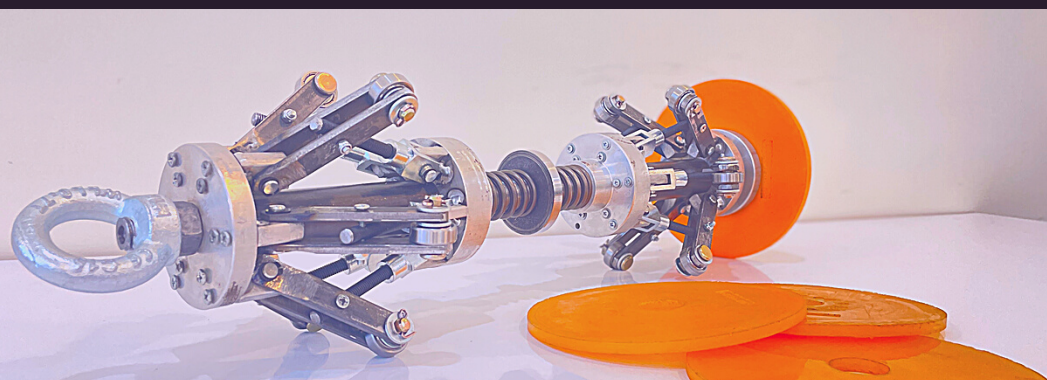

ارتباط با ما

۰۲۱-۷۳۹۳۲۷-۷,۹
prtc@sbu.ac.ir pigging@sbu.ac.ir
www.prtc.ir
 Shahid Beheshty University, Tehran, Iran



خدمات مشاوره پیگرانی تمیز کننده

- تست عملکردی انواع پیگ های تمیزکننده
- ارائه راهکار برای تمیز کردن خطوط لوله خاص به همراه مشاوره در طراحی، انتخاب و تامین پیگ و نظارت بر اجرای عملیات
- ارزیابی ریسک عملیات پیگرانی تمیز کننده
- استخراج اختلاف فشار رانش در ضخامت ها و شرایط مختلف خط
- استخراج ماکزیمم اختلاف فشار قابل تحمل توسط پیگ های مختلف
- استخراج کارایی تمیز کنندگی به صورت تجربی

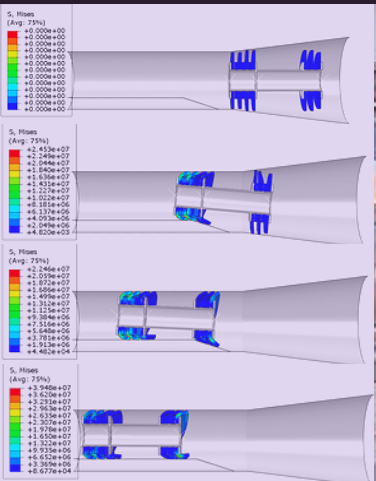
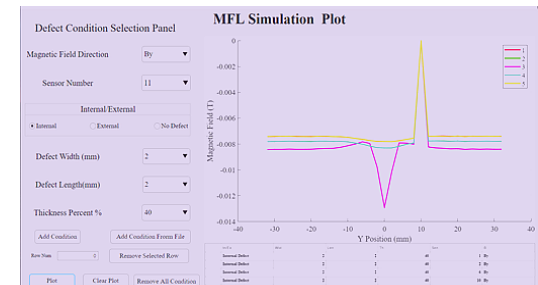
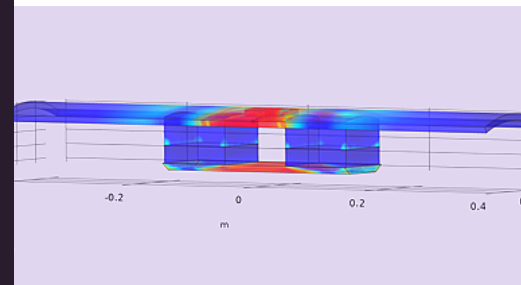

خدمات مشاوره پیگرانی هوشمند

- مشاوره در انتخاب پکیج پیگرانی هوشمند برای خطوط لوله
- مشاوره انتخاب پیمانکار و بررسی مشخصات فنی پیگ ها
- ارزیابی ریسک خطوط لوله قدیمی و پیگرانی نشده برای پیگرانی هوشمند
- بررسی گزارش های اولیه و نهایی پیگرانی هوشمند و صحت سنجی بر اساس استاندارد API 1163
- تهیه گزارش های FFP و FFS



خدمات آموزشی

- خدمات آموزش پیگرانی تمیزکننده و آشنایی با انواع پیگ های تمیزکننده و مبانی انتخاب پیگ برای خط لوله (به همراه کارگاه عملی)
- خدمات آموزش پیگرانی هوشمند آشنایی با انواع پیگ های هوشمند و صحت سنجی گزارش های پیگرانی هوشمند

